

珍しいマーキュリー

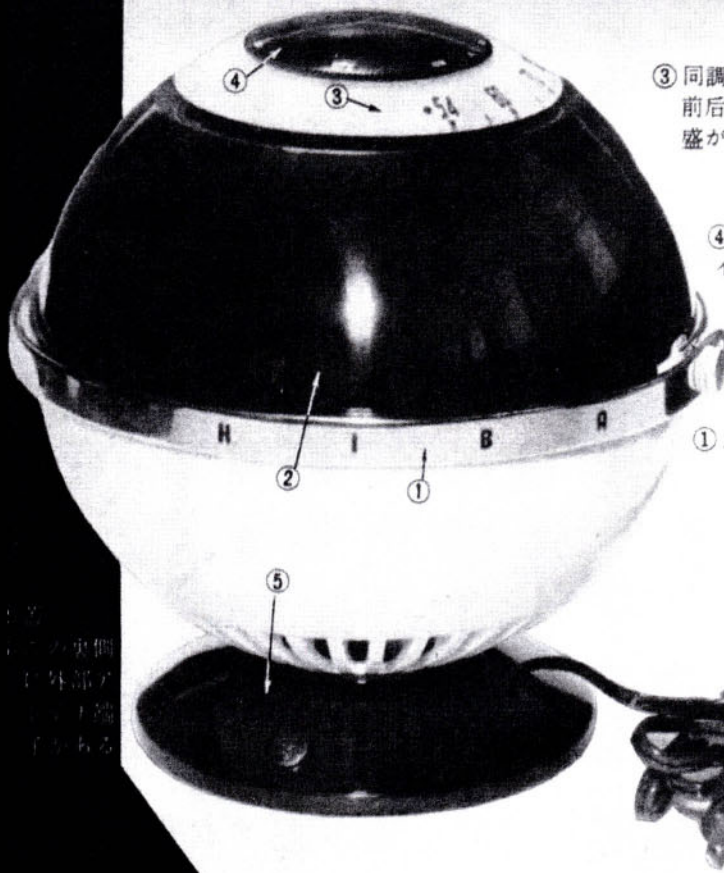

③ 同調つまみ…
前後に同じ目盛がある。

④ つまみ（スイッチと音量調節）右に廻わすとスイッチが入り、音量が大きくなる。

① 飾りベルト手提金具

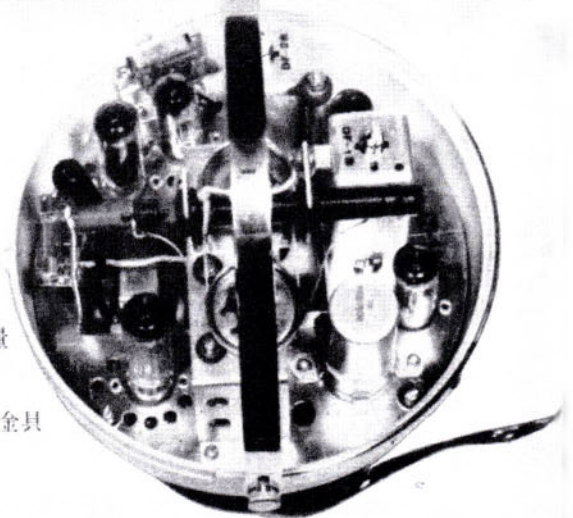

東芝から同社としては従来の観念から脱却した風変りなラジオが発売された。マーキュリーと称し、まったく球状の硬質プラスチック・ケースの中に機械を取めたもので、スピーカーは下向きに取付けられ、どちらの方向から見ても亦どちらの方向から聴いてもよいように傳來しており、置物としても仲々立派なものである。上に出ている金色の把手でどこへでも持って行けるようになっている。中身はトランスレス・5球スーパーで、イヤホーンをつけてあるので一人だけでも聴ける。

また近距離の場合は受信機内部に取付けられている、フェライト

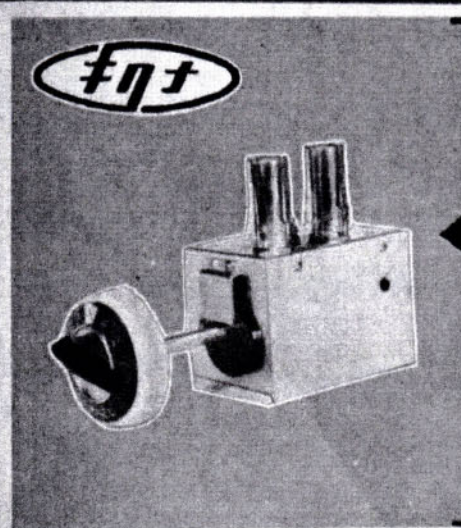
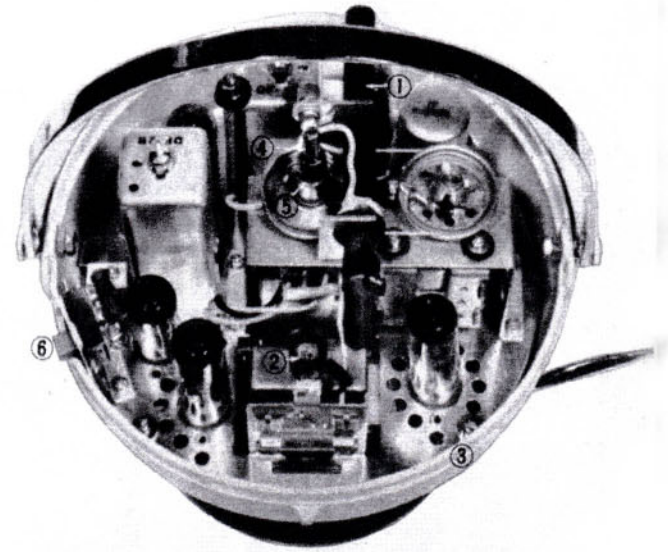
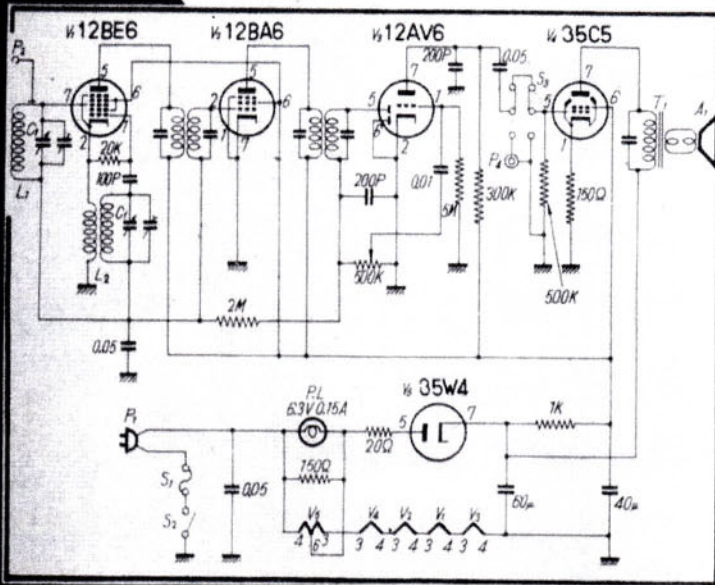

いつモ評判の…
KIKUNA テレビ・ラジオ・パーツ

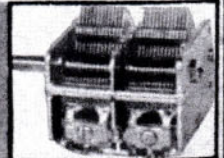
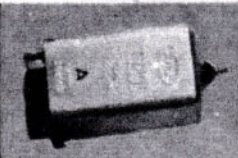
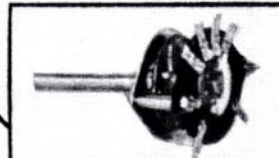

株式会社 菊名製作所

横浜市港北区菊名町 580
TEL 神奈川(4)3340-7851-2

球型 5球スーパー

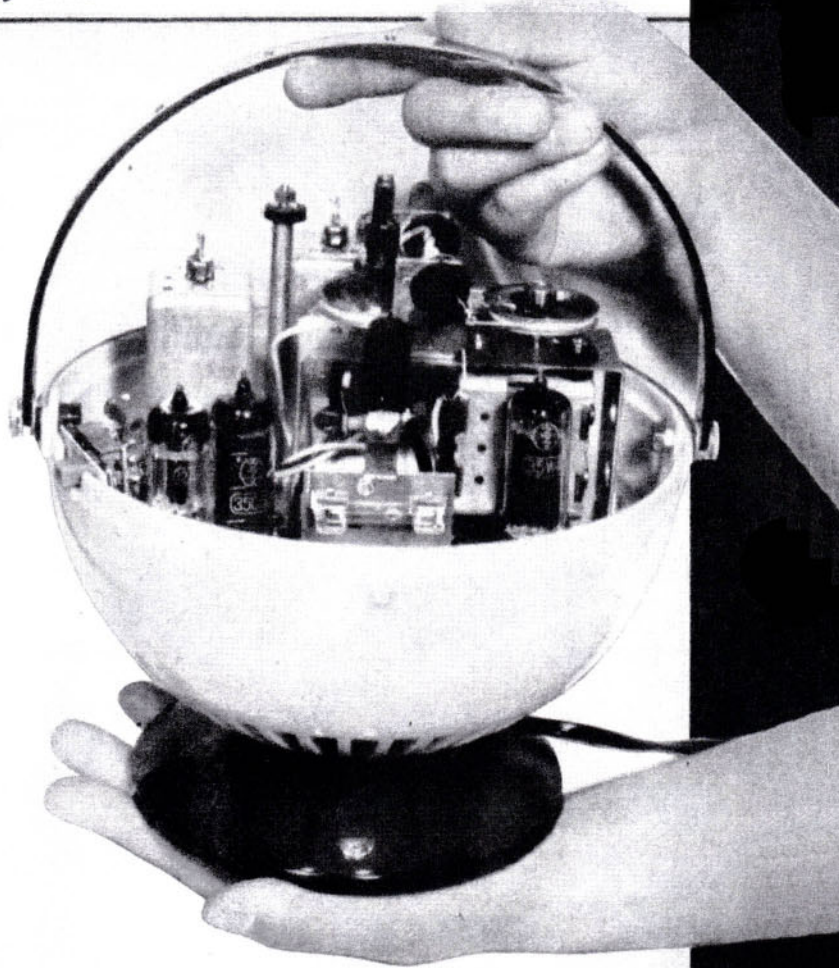
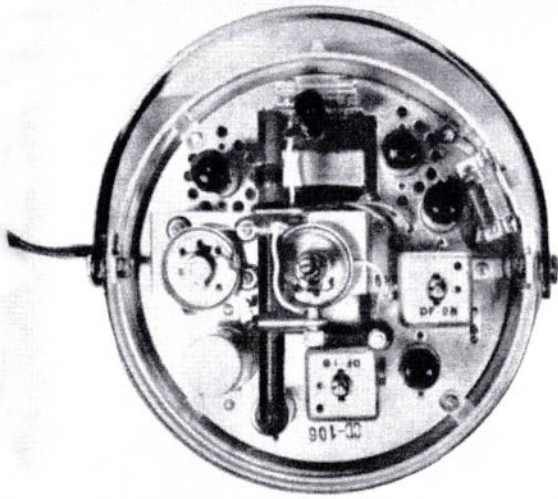

・コア・アンテナで外部雑音も少く、特にアンテナもアースも必要としない。遠距離の場合は受信機底部の内側にある外部アンテナ端子に4m位のアンテナをつなげばOKである。音量ツマミはラジオの上部に配置してあり、次段のツマミは同調となっている。

受信周波数帯 540~1,600 kc
 適応電界強度 0.5 mV/m
 電氣的出力 1 W
 電 源 50~60% 100 V 28 V A
 真 空 管 12B E 6 周波数変換管
 12B A 6 中間周波増幅管
 12A V 6 検波, 低周波増幅管
 35 C 5 出力増幅管
 6.3V 0.15A パイロット・ランプ
 スピーカー 5インチ強力パーマネント・ダイナミック6.3V 0.15

左の写真の説明.....

- ① フェライト・コア・アンテナ
- ② パイロット・ランプ
- ③ シャーシ止ネジ周りに4本
- ④ ツマミ
- ⑤ 同調軸
- ⑥ イヤホン・スピーカー切替スイッチ

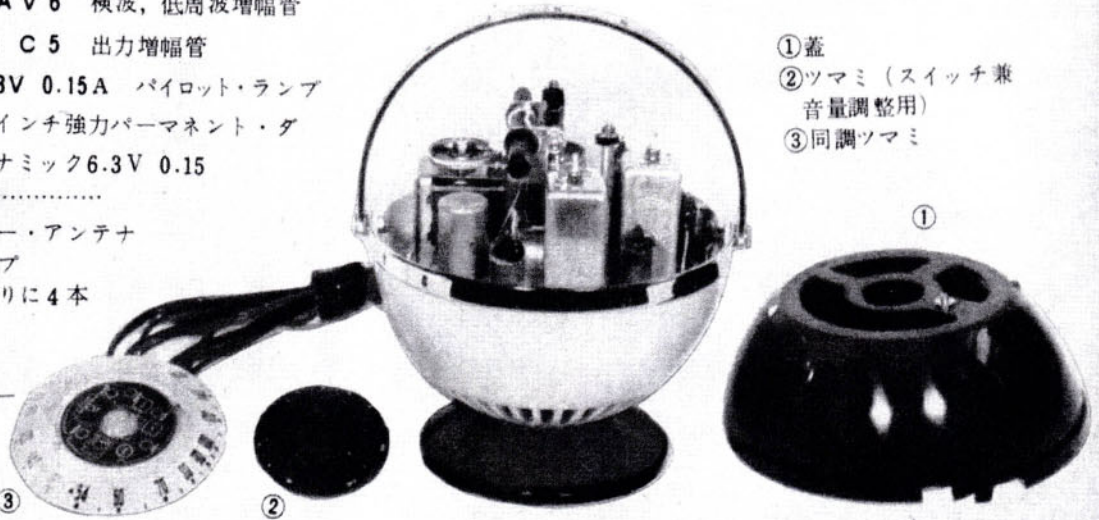

- ① 蓋
- ② ツマミ (スイッチ兼音量調整用)
- ③ 同調ツマミ

いつも
どれでも信頼できる...

フォックス 電解コンデンサ



発売元 大阪・ゼネラル商事株式会社
 東京・嵐崎電気株式会社
 工場 滋賀県虎姫町田三〇

部品の王者
オクタ ラジオ テレビ P-11

ミニモットコンセント



新製品



測定器用
IP モンタルコンセント

オクタ無線電器株式会社

東京都大田区大森3-280 電話 大森 76 4989-4969
 大阪市南区日本橋筋二丁目二番館217号室 電話 445471