

ジュニア・ステレオアンプ SM-11

山水電気新製品

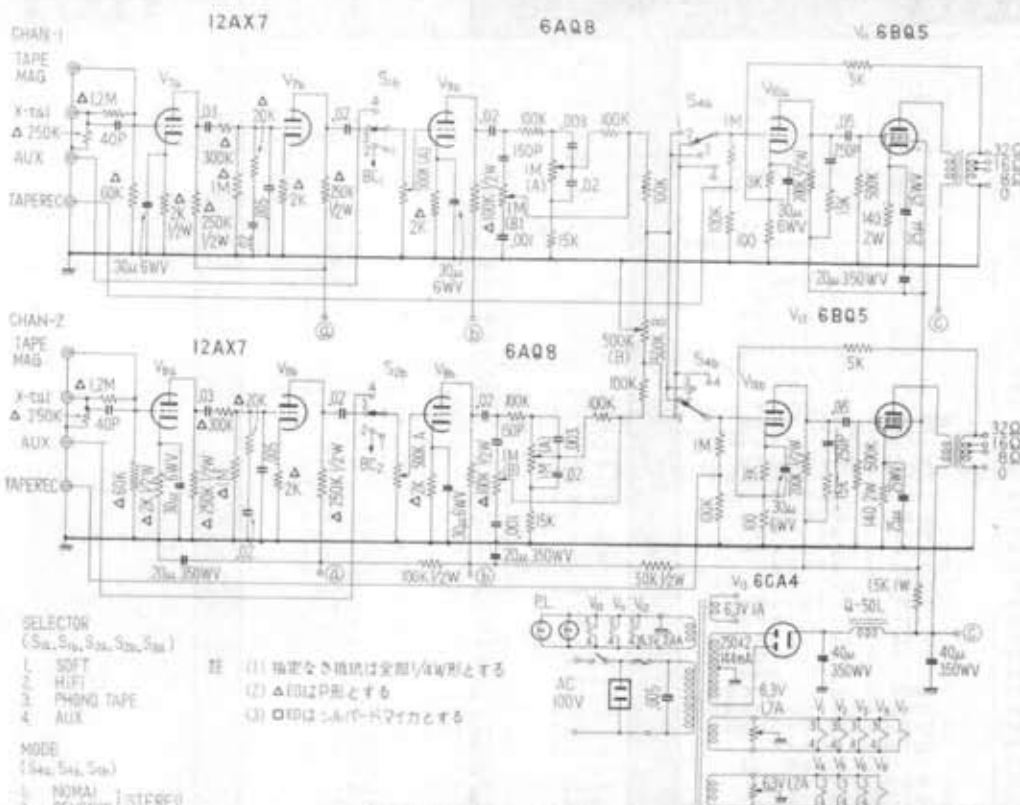
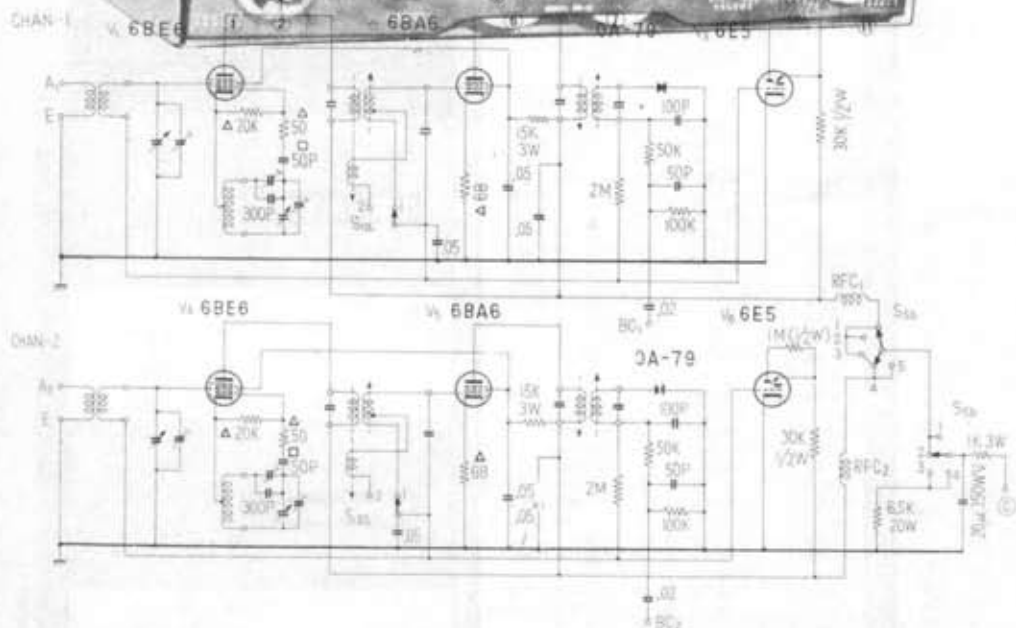
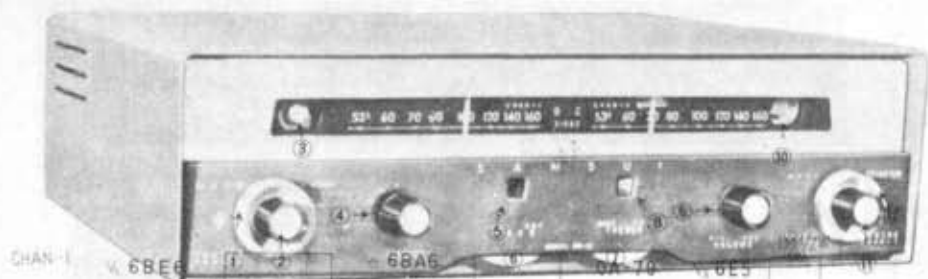

SELECTOR
(S₁, S₂, S₃, S₄)

- 1 SOFT
- 2 HIFI
- 3 PHONO TAPE
- 4 AUX

MODE
(M)

- 1 NORMAL
- 2 REVERSE
- 3 CHAN-1
- 4 CHAN-2

- ① 指定なき抵抗は全部1/4W用とする
- ② Δ印はP型とする
- ③ □印は1/2W用とする

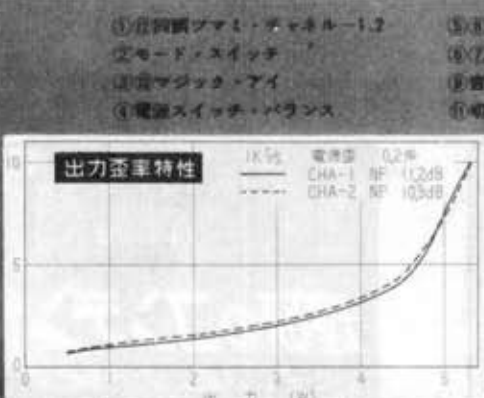
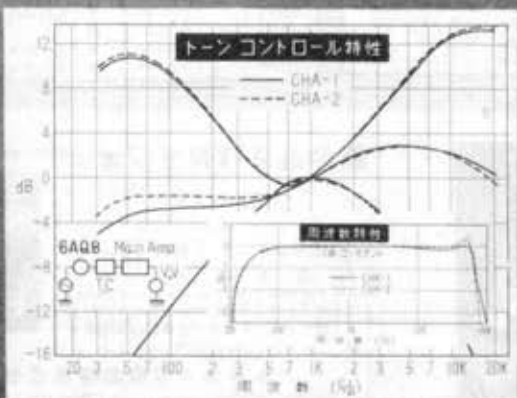

- ① 付調音ツマミ・チャンネル-1,2
- ② モード・スイッチ
- ③ 音量ジャック・アイ
- ④ 電源スイッチ・バランス

- ⑤ 音量 低音、高音の増強度
- ⑥ ⑦ 低音、高音ツマミ
- ⑧ 音量調節ツマミ
- ⑨ 切替スイッチ

このステレオ・アンプとして設計されたもので、特に操作面も簡便化したため大変使いやすくなっている。AM-AMのステレオ、バリレオ、PUの使用、ステレオテープの演奏、テープの録音ができる録音機子つ

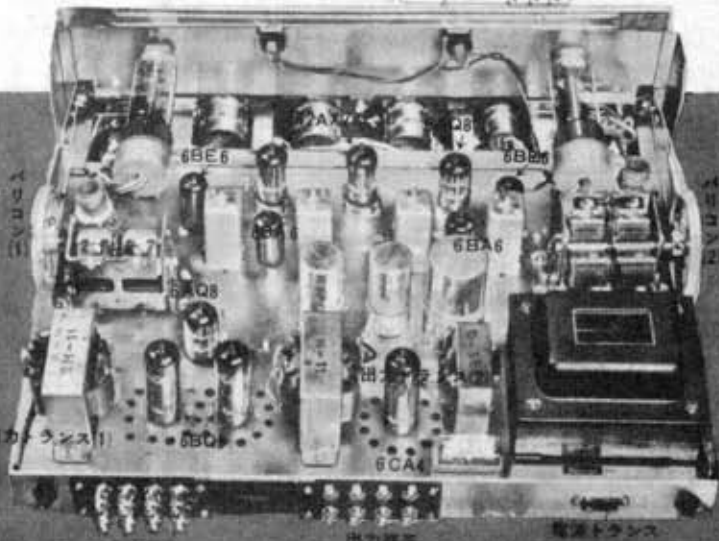

山水 SM-11

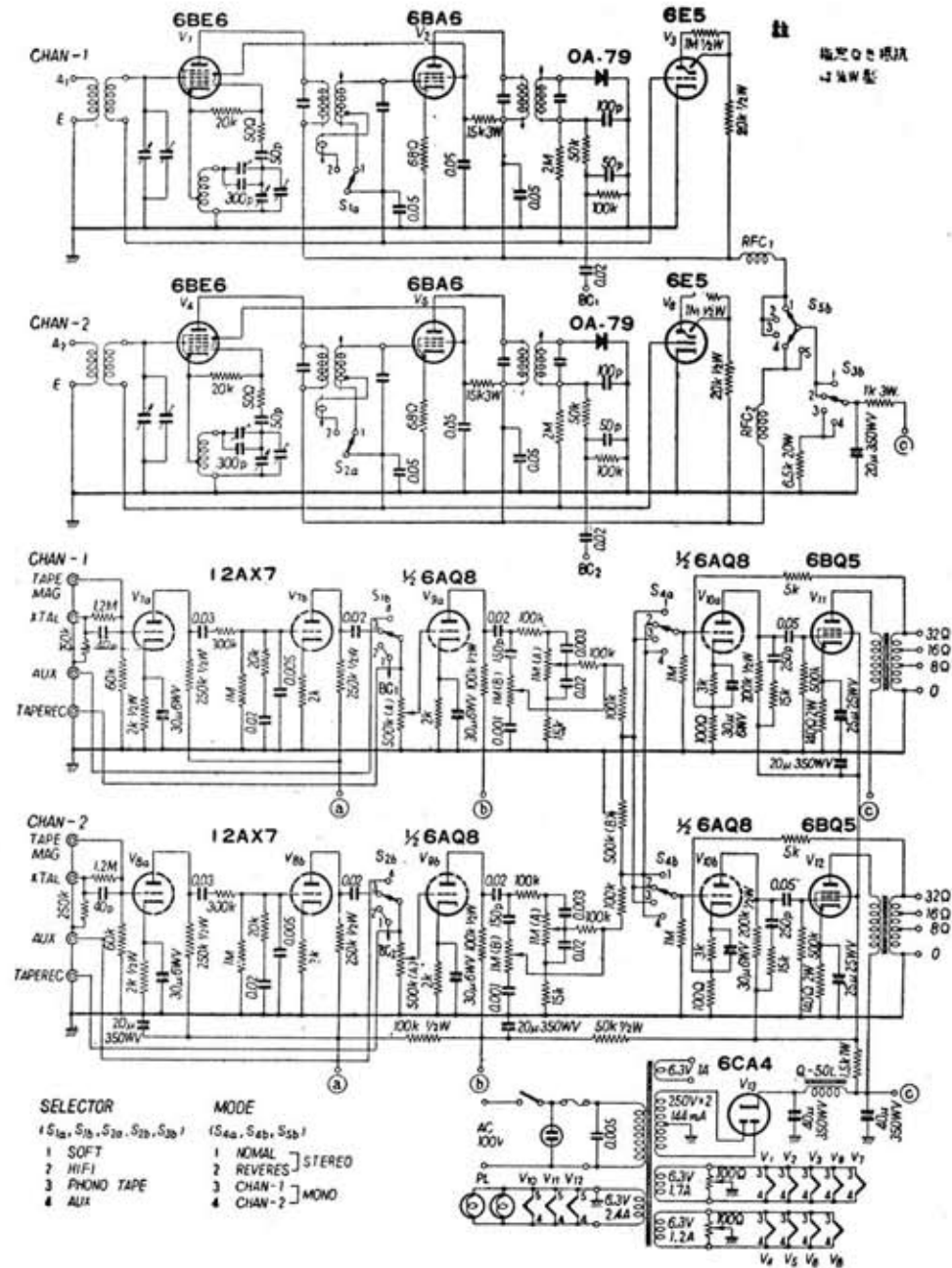

山水 SM-11 ホーム・ステレオ・アンプ

